

Control Valve

コントロールバルブ

Model BZL

Model BZT

Model BZX

Model JZG

Model BZS



クランプに直接取付

スピコン・エア抜き・プラグ・シーケンスバルブ

● クランプに直接取付

コントロールバルブは、配管方式：Cタイプの油圧クランプ/ワークサポートに直付け可能なGネジ専用スピードコントロールバルブ・エア抜き弁・Gネジプラグ・シーケンスバルブです。

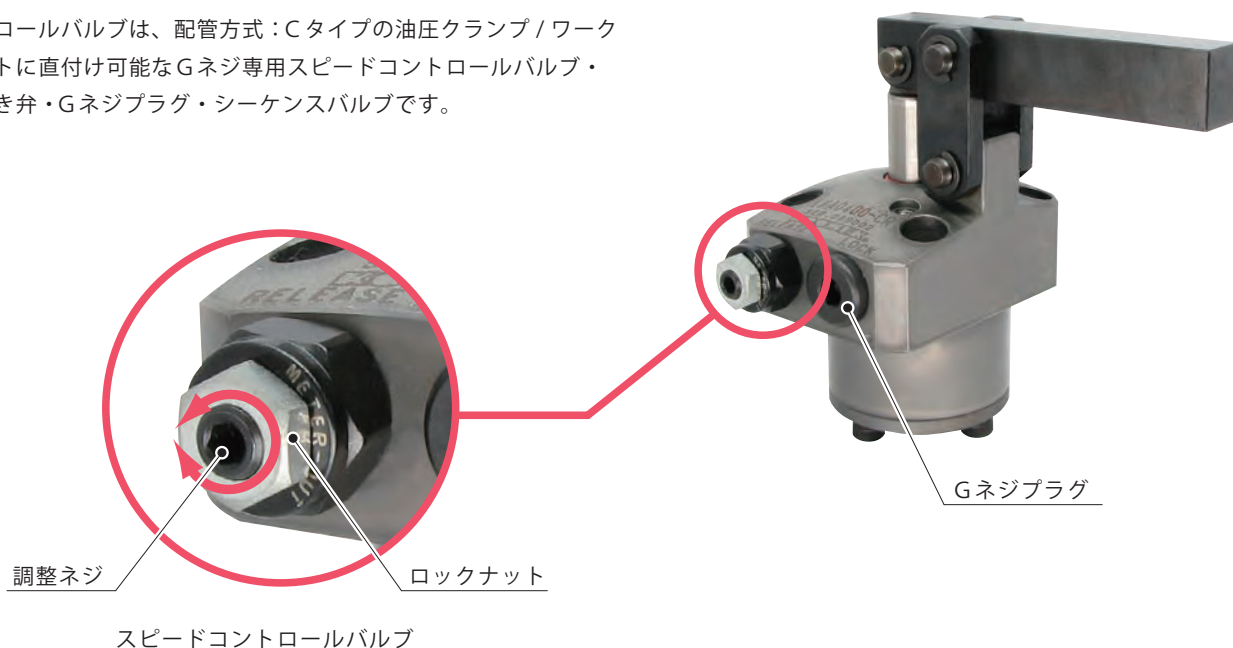

スピードコントロールバルブ

Model BZL
Model BZT



エア抜き弁

Model BZX



Gネジプラグ

Model JZG



ダイレクトマウント形
シーケンスバルブ

Model BZS

バリエーション

	使用圧力範囲	動作説明
<p>スピードコントロールバルブ (低圧用)</p> <p>Model BZL → P.1213</p> 	7MPa以下	<p>レンチ操作により、流量を調整します。 クランプの動作スピードを個別に調整できます。</p>  <p>クランプ 流量制御</p>
<p>スピードコントロールバルブ (高圧用)</p> <p>Model BZT → P.1217</p>	35MPa以下	<p>スピードコントロールバルブ本体を緩める ことで、回路中のエア抜きが可能です。</p> 
<p>エア抜き弁</p> <p>Model BZX → P.1219</p> 	25MPa以下	<p>レンチ操作により回路中のエア抜きが可能です。</p> 
<p>Gネジプラグ</p> <p>Model JZG → P.1221</p> 	35MPa以下	<p>Gネジプラグ本体を緩めることで、回路中の エア抜きが可能です。</p> 
<p>ダイレクトマウント形 シーケンスバルブ</p> <p>Model BZS → P.1223</p> 	7MPa以下	<p>配管方式：Cタイプの油圧クランプに直付け可能な Gネジ専用のシーケンスバルブです。 各アクチュエータの動作順序を制御することができます。</p>  <p>油圧クランプ ダイレクトマウント形 シーケンスバルブ</p>

ハイパワー
シリーズ

エアシリーズ

油圧シリーズ

バルブ・カブラ
ハイドロユニット

手動機器
アクセサリ

注意事項・その他

ホールクランプ
SFA/SFC

スイングクランプ

LHA 複動

LHC 複動

LHD 複動

LHS 複動

LHV 複動

LHW 複動

LG/LT 単動

LGV 単動

TLV-2 複動

TLA-2 複動

TLB-2 複動

TLA-1 単動

リンククランプ

LKA 複動

LKC 複動

LKK 複動

LKV 複動

LKW 複動

LJ/LM 単動

LJV 単動

TMV-2 複動

TMA-2 複動

TMA-1 単動

LFA/LFW 複動

サイドクランプ

LSA/LSE

ワークサポート

LD

LC

LCW

TNC

TC

リフトシリンダ

LLV

LLW

リアシリンダ/
コンパクトシリンダ

LL/LLR/LLU

DP

DR

DS

DT

ブロックシリンダ

DBA/DBC

センタリングパイプ

FVA/FVC/FVD

コントロールバルブ

BZL

BZT

BZX/JZG

BZS

パレットクランプ

VS/VT

拡張ロケットピン

VFH

VFL/VFM

VFJ/VFK

ロケットシリンダ

VFP

ブルスタッドクランプ

FP/FQ

カスタムメイド
パネシリンダ

DWA/DWB

● 形式表示 (スピードコントロールバルブ低圧用) PAT.

BZL 0 **10** **1** - **B**

1 2 3



1 Gネジサイズ

- 10 : ネジ部 G1/8Aネジ
- 20 : ネジ部 G1/4Aネジ
- 30 : ネジ部 G3/8Aネジ

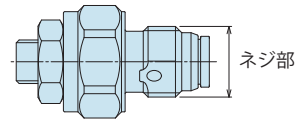

2 デザインNo.

1 : 製品のバージョン情報です。

3 制御方式

- A : メータイン
- B : メータアウト

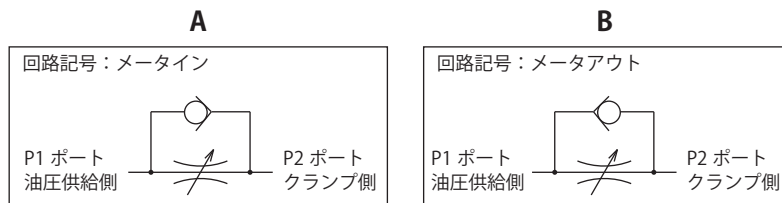

● 仕様

形式	BZL0101-A	BZL0201-A	BZL0301-A	BZL0101-B	BZL0201-B	BZL0301-B	
最高使用圧力	MPa	7					
耐 圧	MPa	10.5					
制御方式	メータイン			メータアウト			
G ネジサイズ	G1/8A	G1/4A	G3/8A	G1/8A	G1/4A	G3/8A	
クラッキング圧	MPa	0.04			0.12		
最大通路面積	mm ²	2.6	5.0	11.6	2.6	10.2	
使用流体	ISO-VG-32 相当一般作動油						
使用温度	°C	0 ~ 70					
本体推奨取付トルク	N・m	10	25	35	10	25	35
質量	g	12	26	48	12	26	48

- 注意事項
1. 必ず本体推奨取付トルクで取付けてください。スピードコントロールバルブ端面はメタルシール構造のため、取付トルクが不足していると、流量調整をできない場合があります。
 2. 1度ご使用になったBZLを他のクランプに付け換えないでください。
クランプのGネジ底面深さのバラツキにより、メタルシールが不完全となり流量調整ができない場合があります。

● 取付対応製品

形式	DBA (複動) ブロックシリンダ	DBC (複動) ブロックシリンダ	FVA (複動) センタリングパイプ	FVC (複動) センタリングパイプ	FVD (複動) センタリングパイプ	LC (単動) ワークサポート	LCW (単動) ワークサポート
BZL0101-A	(DBA0250-C□) (DBA0320-C□)	(DBC0250-C□) (DBC0320-C□)	(FVA0401) (FVA0631) (FVA1001)	(FVC0630)	(FVD1600) (FVD2500)	LC0263-C□-□ LC0303-C□□-□ LC0363-C□□-□ LC0403-C□□-□ LC0483-C□□-□ LC0553-C□□-□ LC0653-C□□-□	LCW0363-C□ LCW0403-C□ LCW0483-C□ LCW0553-C□ LCW0653-C□
BZL0101-B	DBA0250-C□ DBA0320-C□	DBC0250-C□ DBC0320-C□	FVA0401 FVA0631 FVA1001	FVC0630	FVD1600 FVD2500		
BZL0201-A	(DBA0400-C□) (DBA0500-C□)	(DBC0400-C□) (DBC0500-C□)		(FVC1000) (FVC1600)	(FVD4000)	LC0753-C□□-□ LC0903-C□□-□	
BZL0201-B	DBA0400-C□ DBA0500-C□	DBC0400-C□ DBC0500-C□		FVC1000 FVC1600	FVD4000		

● 取付対応製品

形式	LHA (複動) スイングクランプ	LHC (複動) スイングクランプ	LHD (複動) スイングクランプ	LHE (複動) ハイパワー-スイングクランプ	LHS (複動) スイングクランプ	LHV (複動) スイングクランプ	LHW (複動) スイングクランプ	LT (単動) スイングクランプ	LG (単動) スイングクランプ
BZL0101-A	(LHA0360-C□□□) (LHA0400-C□□□) (LHA0480-C□□□) (LHA0550-C□□□)	(LHC0360-C□□□) (LHC0400-C□□□) (LHC0480-C□□□) (LHC0550-C□□□)	(LHD0400-C□□□) (LHD0480-C□□□) (LHD0550-C□□□)	/	(LHS0360-C□□□) (LHS0400-C□□□) (LHS0480-C□□□) (LHS0550-C□□□)	(LHV0400-C□□□) (LHV0480-C□□□) (LHV0550-C□□□)	(LHW0401-C□□□) (LHW0481-C□□□) (LHW0551-C□□□)	LT0301-C□□□ LT0361-C□□□ LT0401-C□□□ LT0481-C□□□ LT0551-C□□□	LG0301-C□□□ LG0361-C□□□ LG0401-C□□□ LG0481-C□□□ LG0551-C□□□
BZL0101-B	LHA0360-C□□□ LHA0400-C□□□ LHA0480-C□□□ LHA0550-C□□□	LHC0360-C□□□ LHC0400-C□□□ LHC0480-C□□□ LHC0550-C□□□	LHD0400-C□□□ LHD0480-C□□□ LHD0550-C□□□	LHE0300-C□□□ LHE0360-C□□□ LHE0400-C□□□ LHE0480-C□□□ LHE0550-C□□□	LHS0360-C□□□ LHS0400-C□□□ LHS0480-C□□□ LHS0550-C□□□	LHV0400-C□□□ LHV0480-C□□□ LHV0550-C□□□	LHW0401-C□□□ LHW0481-C□□□ LHW0551-C□□□	/	/
BZL0201-A	(LHA0650-C□□□) (LHA0750-C□□□)	(LHC0650-C□□□)	/	/	(LHS0650-C□□□) (LHS0750-C□□□)	(LHV0650-C□□□) (LHV0750-C□□□)	(LHW0651-C□□□) (LHW0751-C□□□)	LT0651-C□□□ LT0751-C□□□	LG0651-C□□□ LG0751-C□□□
BZL0201-B	LHA0650-C□□□ LHA0750-C□□□	LHC0650-C□□□	/	/	LHS0650-C□□□ LHS0750-C□□□	LHV0650-C□□□ LHV0750-C□□□	LHW0651-C□□□ LHW0751-C□□□	/	/
BZL0301-A	(LHA0900-C□□□) (LHA1050-C□□□)	/	/	/	(LHS0900-C□□□) (LHS1050-C□□□)	/	/	/	LG0901-C□□□ LG1051-C□□□
BZL0301-B	LHA0900-C□□□ LHA1050-C□□□	/	/	/	LHS0900-C□□□ LHS1050-C□□□	/	/	/	/

形式	LGV (単動) スイングクランプ	LKA (複動) リンククランプ	LKC (複動) リンククランプ	LKE (複動) ハイパワー-リンククランプ	LKK (複動) くらくらリンククランプ	LKV (複動) リンククランプ	LKW (複動) リンククランプ	LM (単動) リンククランプ	LJ (単動) リンククランプ
BZL0101-A	LGV0400-C□□□ LGV0480-C□□□ LGV0550-C□□□	(LKA0360-C□□□) (LKA0400-C□□□) (LKA0480-C□□□) (LKA0550-C□□□)	(LKC0400-C□□□) (LKC0480-C□□□) (LKC0550-C□□□)	LKE0300-C□□□ LKE0360-C□□□ LKE0400-C□□□ LKE0480-C□□□ LKE0550-C□□□	(LKK0360-C□□□) (LKK0400-C□□□) (LKK0480-C□□□) (LKK0550-C□□□)	(LKV0400-C□□□) (LKV0480-C□□□) (LKV0550-C□□□)	(LKW0401-C□□□) (LKW0481-C□□□) (LKW0551-C□□□)	LM0300-C□□□ LM0360-C□□□ LM0400-C□□□ LM0480-C□□□ LM0550-C□□□	LJ0302-C□□□ LJ0362-C□□□ LJ0402-C□□□ LJ0482-C□□□ LJ0552-C□□□
BZL0101-B	/	LKA0360-C□□□ LKA0400-C□□□ LKA0480-C□□□ LKA0550-C□□□	LKC0400-C□□□ LKC0480-C□□□ LKC0550-C□□□	/	LKK0360-C□□□ LKK0400-C□□□ LKK0480-C□□□ LKK0550-C□□□	LKV0400-C□□□ LKV0480-C□□□ LKV0550-C□□□	LKW0401-C□□□ LKW0481-C□□□ LKW0551-C□□□	/	/
BZL0201-A	LGV0650-C□□□ LGV0750-C□□□	(LKA0650-C□□□) (LKA0750-C□□□)	(LKC0650-C□□□)	/	(LKK0650-C□□□)	(LKV0650-C□□□) (LKV0750-C□□□)	(LKW0651-C□□□) (LKW0751-C□□□)	LM0650-C□□□ LM0750-C□□□	LM0652-C□□□ LM0752-C□□□
BZL0201-B	/	LKA0650-C□□□ LKA0750-C□□□	LKC0650-C□□□	/	LKK0650-C□□□	LKV0650-C□□□ LKV0750-C□□□	LKW0651-C□□□ LKW0751-C□□□	/	/
BZL0301-A	/	(LKA0900-C□□□) (LKA1050-C□□□)	/	/	/	/	/	/	LJ0902-C□□□ LJ1052-C□□□
BZL0301-B	/	LKA0900-C□□□ LKA1050-C□□□	/	/	/	/	/	/	/

形式	LJV (単動) リンククランプ	LFW (複動) リンククランプ	LFA (複動) リンククランプ	LSA (複動) サイドクランプ	LSE (複動) ハイパワー-サイドクランプ	LL (複動) 直動シリンダ	LLR (複動) 直動シリンダ	LLV (複動) リフトシリンダ	LLW (複動) リフトシリンダ
BZL0101-A	LJV0400-C□□□ LJV0480-C□□□ LJV0550-C□□□	(LFW0480-C□□□) (LFW0550-C□□□)	(LFA0480-C□□□) (LFA0550-C□□□)	(LSA0360-C□□□)	LSE0360-C□□□	(LL0360-C□□□) (LL0400-C□□□) (LL0480-C□□□) (LL0550-C□□□)	(LLR0360-C□□□) (LLR0400-C□□□) (LLR0480-C□□□) (LLR0550-C□□□)	(LLV0360-C□□□) (LLV0400-C□□□) (LLV0480-C□□□)	(LLW0361-C□□□) (LLW0401-C□□□) (LLW0481-C□□□)
BZL0101-B	/	LFW0480-C□□□ LFW0550-C□□□	LFA0480-C□□□ LFA0550-C□□□	LSA0360-C□□□	/	LL0360-C□□□ LL0400-C□□□ LL0480-C□□□ LL0550-C□□□	LLR0360-C□□□ LLR0400-C□□□ LLR0480-C□□□ LLR0550-C□□□	LLV0360-C□□□ LLV0400-C□□□ LLV0480-C□□□	LLW0361-C□□□ LLW0401-C□□□ LLW0481-C□□□
BZL0201-A	LJV0650-C□□□ LJV0750-C□□□	(LFW0650-C□□□) (LFW0750-C□□□)	(LFA0650-C□□□) (LFA0750-C□□□)	/	/	(LL0650-C□□□) (LL0750-C□□□)	(LLR0650-C□□□) (LLR0750-C□□□)	/	/
BZL0201-B	/	LFW0650-C□□□ LFW0750-C□□□	LFA0650-C□□□ LFA0750-C□□□	/	/	LL0650-C□□□ LL0750-C□□□	LLR0650-C□□□ LLR0750-C□□□	/	/
BZL0301-A	/	/	/	/	/	(LL0900-C□□□) (LL1050-C□□□)	(LLR0900-C□□□) (LLR1050-C□□□)	/	/
BZL0301-B	/	/	/	/	/	LL0900-C□□□ LL1050-C□□□	LLR0900-C□□□ LLR1050-C□□□	/	/

注意事項 1. 複動シリンダの速度を制御(LKE/LSEを除く)する場合、ロック側・リリース側共にメータアウト回路としてください。
メータイン回路では、油圧回路中の混入エアの影響を受けやすく、速度制御が困難です。

ハイパワー シリーズ
エアシリーズ
油圧シリーズ
バルブ・カプラ ハイドロユニット
手動機器 アクセサリ
注意事項・その他
ホールクランプ SFA/SFC
スイングクランプ
LHA (複動)
LHC (複動)
LHD (複動)
LHS (複動)
LHV (複動)
LHW (複動)
LG/LT (単動)
LGV (単動)
TLV-2 (複動)
TLA-2 (複動)
TLB-2 (複動)
TLA-1 (単動)
リンククランプ
LKA (複動)
LKC (複動)
LKK (複動)
LKV (複動)
LKW (複動)
LJ/LM (単動)
LJV (単動)
TMV-2 (複動)
TMA-2 (複動)
TMA-1 (単動)
LFA/LFW (複動)
サイドクランプ
LSA/LSSE
ワークサポート
LD
LC
LCW
TNC
TC
リフトシリンダ
LLV
LLW
リニアシリンダ/ コンパクトシリンダ
LL/LLR/LLU
DP
DR
DS
DT
ブロックシリンダ
DBA/DBC
センタリングパイプ
FVA/FVC/FVD
コントロールバルブ
BZL
BZT
BZX/JZG
BZS
パレットクランプ
VS/VT
拡張ロケートピン
VFH
VFL/VFM
VFJ/VFK
ロケートシリンダ
VFP
ブルスタッドクランプ
FP/FQ
カスタムメイド パネシリンダ
DWA/DWB

● 流量特性グラフ < 作動油 ISO-VG32 (25~35°) >

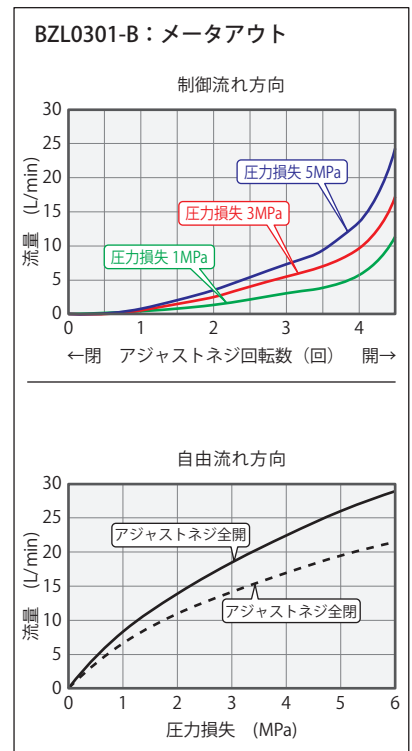
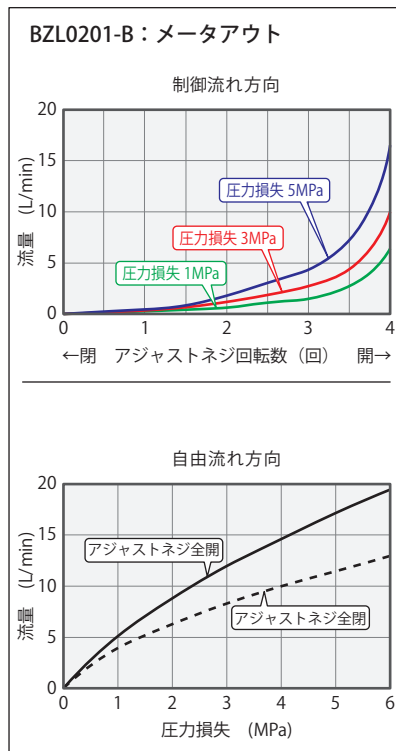
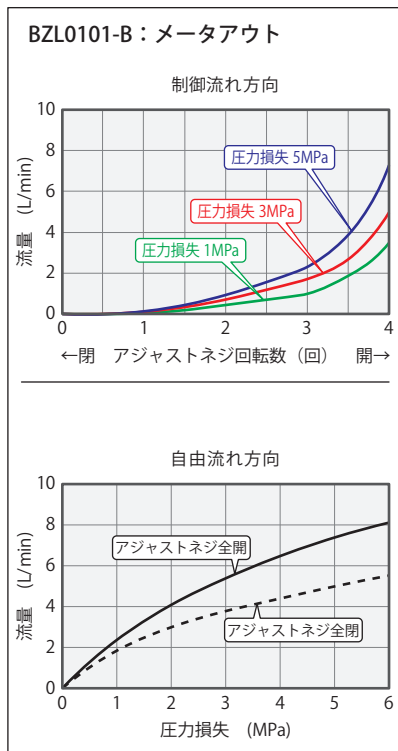
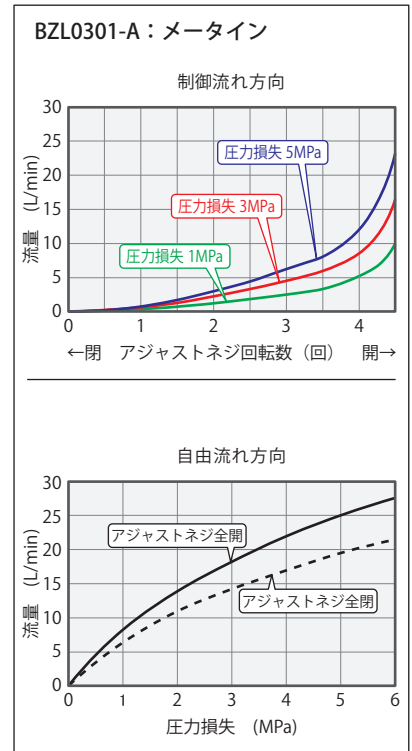
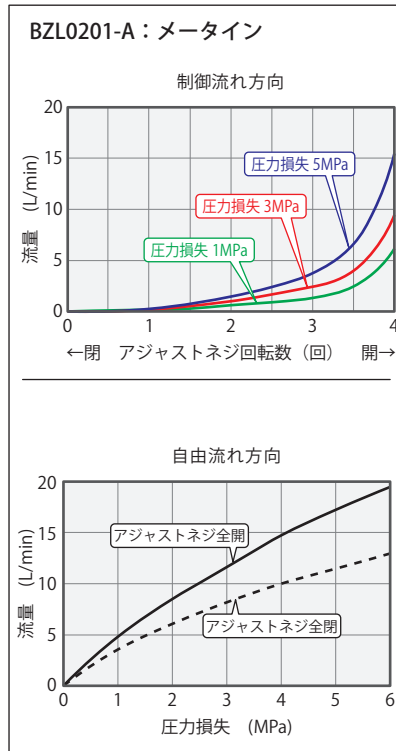
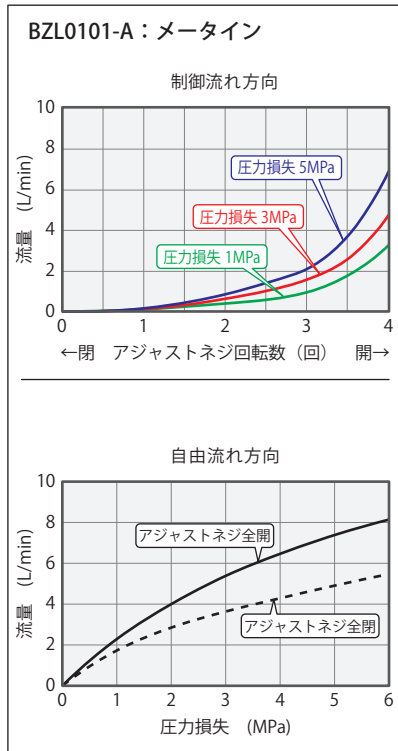

● 外形寸法

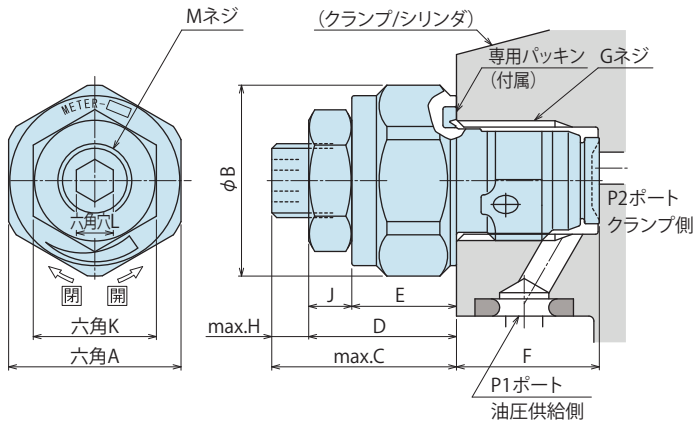

● 取付部加工寸法

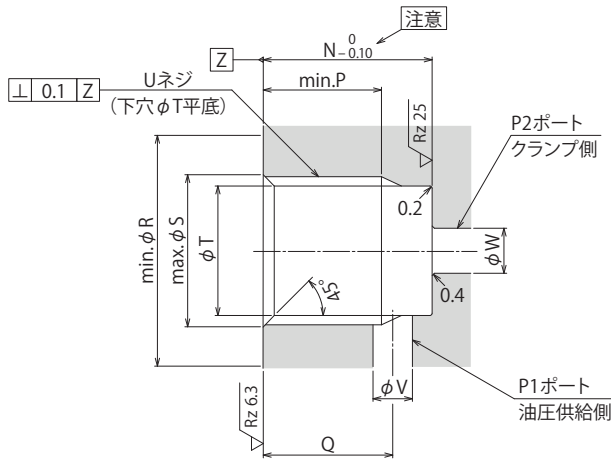

注意事項

1. $\sqrt{Rz 6.3}$ 部はシール面となるので傷等のないようにしてください。
2. $\sqrt{Rz 12.5}$ 部は BZL 端面でのメタルシール面となるので傷等のないようにしてください。(カエリトリ時に注意)
3. 加工穴公差部に切粉・カエリが残らないよう注意してください。
4. 図に示すように P1 ポートを油圧供給側、P2 ポートをクランプ側として使用してください。
5. 市販の G ネジ仕様のプラグや継手を取付けることが考えられる場合は、寸法表内「※1」は 12.5 としてください。

● 注意事項

1. 油圧回路の設計に当っては、「油圧シリンダの速度制御回路と注意事項」をよく読み、適切な回路を設計してください。
回路設計を誤ると機器の誤動作、破損などが発生する場合があります。(P.1682参照)
2. 高圧下でのエア抜き作業は危険です。必ず低圧で実施してください。(参考：回路内機器の最低作動圧力程度)

(mm)

形式	BZL0101-□	BZL0201-□	BZL0301-□
A	14	18	22
B	15.5	20	24
C	15	16	20
D	12	13	16
E	8.5	9.5	11
F	(11.6)	(15.1)	(17.6)
G	G1/8	G1/4	G3/8
H	3	3	4
J	3.5	3.5	5
K	10	10	13
L	3	3	4
M	M6×0.75	M6×0.75	M8×0.75
N	11.5	15	17.5
P	8.5	11※1	13
Q	9	11.5	13
R (平面部)	16	20.5	24.5
S	10	13.5	17
T	8.7	11.5	15
U	G1/8	G1/4	G3/8
V	2~3	3~4	4~5
W	2.5~5	3.5~7	4.5~9

ハイパワー
シリーズ

エアシリーズ

油圧シリーズ

バルブ・カプラ
ハイドロユニット

手動機器
アクセサリ

注意事項・その他

ホールクランプ
SFA/SFC

スイングクランプ

- LHA 複動
- LHC 複動
- LHD 複動
- LHS 複動
- LHV 複動
- LHW 複動
- LG/LT 単動
- LGV 単動
- TLV-2 複動
- TLA-2 複動
- TLB-2 複動
- TLA-1 単動

リンククランプ

- LKA 複動
- LKC 複動
- LKK 複動
- LKV 複動
- LKW 複動
- LJ/LM 単動
- LJV 単動
- TMV-2 複動
- TMA-2 複動
- TMA-1 単動
- LFA/LFW 複動

サイドクランプ

LSA/LSE

ワークサポート

- LD
- LC
- LCW
- TNC
- TC

リフトシリンダ

- LLV
- LLW

リニアシリンダ/
コンパクトシリンダ

- LL/LLR/LLU
- DP
- DR
- DS
- DT

ブロックシリンダ

DBA/DBC

センタリングパイプ

FVA/FVC/FVD

コントロールバルブ

- BZL
- BZT
- BZX/JZG
- BZS

パレットクランプ

VS/VT

拡張ロケートピン

- VFH
- VFL/VFM
- VFJ/VFK

ロケートシリンダ

VFP

ブルスタッドクランプ

FP/FQ

カスタムメイド
パネシリンダ

DWA/DWB

● 形式表示 (エア抜き弁)

BZX0 1 0

1 2



1 Gネジサイズ

- 1 : ネジ部 G1/8Aネジ
- 2 : ネジ部 G1/4Aネジ
- 3 : ネジ部 G3/8Aネジ

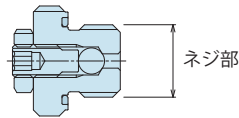

2 デザインNo.

0 : 製品のバージョン情報です。

● 仕様

形式	BZX010	BZX020	BZX030	
最高使用圧力	MPa	35		
耐圧	MPa	42		
Gネジサイズ	G1/8A	G1/4A	G3/8A	
使用流体	ISO-VG-32 相当一般作動油			
使用温度	°C	0 ~ 70		
本体推奨取付トルク	N・m	10	25	35
質量	g	12	23	36

- 注意事項
- エア抜き作業の際、プラグを緩め過ぎないでください。
(全閉状態から2回転以上緩めないでください。)
 - 高圧下でのエア抜き作業は危険です。必ず低圧で実施してください。
(参考: 回路内機器の最低作動圧力程度)
 - 別途油圧回路内へ設置の際は、BZLの取付部加工寸法を参考にしてください。

● 回路記号

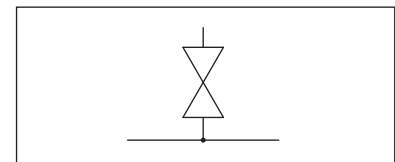

● 取付対応製品

形式	DBA (複動) ブロックシリンダ	DBC (複動) ブロックシリンダ	FVA (複動) センタリングパイプ	FVC (複動) センタリングパイプ	FVD (複動) センタリングパイプ	LC (単動) ワークサポート	LCW (単動) ワークサポート	TC (単動) ワークサポート
BZX010	DBA0250-C□ DBA0320-C□	DBC0250-C□ DBC0320-C□	FVA0401 FVA0631 FVA1001	FVC0630	FVD1600 FVD2500	LC0263-C□□□ LC0303-C□□□ LC0363-C□□□ LC0403-C□□□ LC0483-C□□□ LC0553-C□□□ LC0653-C□□□	LCW0363-C□ LCW0403-C□ LCW0483-C□ LCW0553-C□ LCW0653-C□	TC0403-C□□□ TC0483-C□□□ TC0553-C□□□ TC0653-C□□□ TC0753-C□□□
BZX020	DBA0400-C□ DBA0500-C□	DBC0400-C□ DBC0500-C□		FVC1000 FVC1600	FVD4000	LC0753-C□□□ LC0903-C□□□		

●取付対応製品

形式	LHA (複動) シングルクランプ	LHC (複動) シングルクランプ	LHD (複動) シングルクランプ	LHE (複動) ハイパワー-シングルクランプ	LHS (複動) シングルクランプ	LHV (複動) シングルクランプ	LHW (複動) シングルクランプ	LT (単動) シングルクランプ	LG (単動) シングルクランプ
BZX010	LHA0360-C□□□	LHC0360-C□□□	LHD0400-C□□□	LHE0300-C□□	LHS0360-C□□□	LHV0400-C□□□	LHW0401-C□□□	LT0301-C□□□	LG0301-C□□□
	LHA0400-C□□□	LHC0400-C□□□	LHD0480-C□□□	LHE0360-C□□	LHS0400-C□□□	LHV0480-C□□□	LHW0481-C□□□	LT0361-C□□□	LG0361-C□□□
	LHA0480-C□□□	LHC0480-C□□□	LHD0550-C□□□	LHE0400-C□□	LHS0480-C□□□	LHV0550-C□□□	LHW0551-C□□□	LT0401-C□□□	LG0401-C□□□
	LHA0550-C□□□	LHC0550-C□□□		LHE0480-C□□	LHS0550-C□□□			LT0481-C□□□	LG0481-C□□□
BZX020	LHA0650-C□□□	LHC0650-C□□□		LHE0550-C□□	LHS0650-C□□□	LHV0650-C□□□	LHW0651-C□□□	LT0651-C□□□	LG0651-C□□□
	LHA0750-C□□□				LHS0750-C□□□	LHV0750-C□□□	LHW0751-C□□□	LT0751-C□□□	LG0751-C□□□
BZX030	LHA0900-C□□□				LHS0900-C□□□				LG0901-C□□□
	LHA1050-C□□□				LHS1050-C□□□				LG1051-C□□□

形式	LGV (単動) シングルクランプ
BZX010	LGV0400-C□□
	LGV0480-C□□
	LGV0550-C□□
BZX020	LGV0650-C□□
	LGV0750-C□□
BZX030	

形式	LKA (複動) リンククランプ	LKC (複動) リンククランプ	LKE (複動) ハイパワー-リンククランプ	LKK (複動) ぐるぐるリンククランプ	LKV (複動) リンククランプ	LKW (複動) リンククランプ	LM (単動) リンククランプ	LJ (単動) リンククランプ	LJV (単動) リンククランプ
BZX010	LKA0360-C□□□	LKC0400-C□□□	LKE0300-C□□	LKK0360-C□□	LKV0400-C□□□	LKW0401-C□□□	LM0300-C□□	LJ0302-C□□	LJV0400-C□□□
	LKA0400-C□□□	LKC0480-C□□□	LKE0360-C□□	LKK0400-C□□	LKV0480-C□□□	LKW0481-C□□□	LM0360-C□□	LJ0362-C□□	LJV0480-C□□□
	LKA0480-C□□□	LKC0550-C□□□	LKE0400-C□□	LKK0480-C□□	LKV0550-C□□□	LKW0551-C□□□	LM0400-C□□	LJ0402-C□□	LJV0550-C□□□
	LKA0550-C□□□		LKE0480-C□□	LKK0550-C□□			LM0480-C□□	LJ0482-C□□	
BZX020	LKA0650-C□□□	LKC0650-C□□□		LKK0650-C□□	LKV0650-C□□□	LKW0651-C□□□	LM0650-C□□	LJ0652-C□□	LJV0650-C□□□
	LKA0750-C□□□				LKV0750-C□□□	LKW0751-C□□□	LM0750-C□□	LJ0752-C□□	LJV0750-C□□□
BZX030	LKA0900-C□□□							LJ0902-C□□	
	LKA1050-C□□□							LJ1052-C□□	

形式	LFW (複動) リンククランプ	LFA (複動) リンククランプ	LSA (複動) サイドクランプ	LSE (複動) ハイパワー-サイドクランプ	LL (複動) 直動シリンダ	LLR (複動) 直動シリンダ	LLV (複動) リフトシリンダ	LLW (複動) リフトシリンダ	TTA (複動) 直動シリンダ
BZX010	LFW0480-C□□	LFA0480-C□□□	LSA0360-C□□	LSE0360-C□□	LL0360-C□□□	LLR0360-C□□□	LLV0360-C□□□	LLW0361-C□□□	TTA0360-C□□□
	LFW0550-C□□	LFA0550-C□□□			LL0400-C□□□	LLR0400-C□□□	LLV0400-C□□□	LLW0401-C□□□	TTA0400-C□□□
					LL0480-C□□□	LLR0480-C□□□	LLV0480-C□□□	LLW0481-C□□□	TTA0480-C□□□
BZX020	LFW0650-C□□	LFA0650-C□□□			LL0550-C□□□	LLR0550-C□□□			TTA0550-C□□□
	LFW0750-C□□	LFA0750-C□□□			LL0650-C□□□	LLR0650-C□□□			TTA0650-C□□□
BZX030					LL0750-C□□□	LLR0750-C□□□			
					LL0900-C□□□	LLR0900-C□□□			
					LL1050-C□□□	LLR1050-C□□□			

●外形寸法

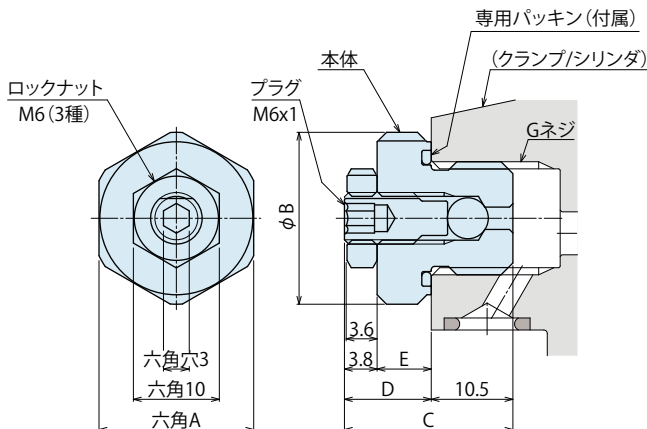

形式	BZX010	BZX020	BZX030
A	14	18	22
B	15.5	20	24
C	19.8	20.6	20.6
D	9.3	10.1	10.1
E	5.5	6.3	6.3
G	G1/8	G1/4	G3/8

- ハイパワーシリーズ
- エアシリーズ
- 油圧シリーズ
- バルブ・カプラ
ハイドロユニット
- 手動機器
アクセサリ
- 注意事項・その他

- ホールクランプ
SFA/SFC
- シングルクランプ
 - LHA (複動)
 - LHC (複動)
 - LHD (複動)
 - LHS (複動)
 - LHV (複動)
 - LHW (複動)
 - LG/LT (単動)
 - LGV (単動)
 - TLV-2 (複動)
 - TLA-2 (複動)
 - TLB-2 (複動)
 - TLA-1 (単動)

- リンククランプ
 - LKA (複動)
 - LKC (複動)
 - LKK (複動)
 - LKV (複動)
 - LKW (複動)
 - LJ/LM (単動)
 - LJV (単動)
 - TMV-2 (複動)
 - TMA-2 (複動)
 - TMA-1 (単動)
 - LFA/LFW (複動)

- サイドクランプ
LSA/LSE
- ワークサポート
 - LD
 - LC
 - LCW
 - TNC
 - TC

- リフトシリンダ
 - LLV
 - LLW

- リニアシリンダ/
コンパクトシリンダ
 - LL/LLR/LLU
 - DP
 - DR
 - DS
 - DT

- ブロックシリンダ
DBA/DBC

- センタリングパイプ
FVA/FVC/FVD

- コントロールバルブ
 - BZL
 - BZT
 - BZX/JZG
 - BZS

- パレットクランプ
VS/VT

- 拡張ロケートピン
 - VFH
 - VFL/VFM
 - VFJ/VFK

- ロケートシリンダ
VFP

- ブルスタッドクランプ
FP/FQ

- カスタムメイド
パネシリンダ
DWA/DWB

●形式表示 (Gネジプラグ(エア抜き機能付)) PAT.

JZG0 1 0

1 2



1 Gネジサイズ

- 1 : ネジ部 G1/8Aネジ
- 2 : ネジ部 G1/4Aネジ
- 3 : ネジ部 G3/8Aネジ

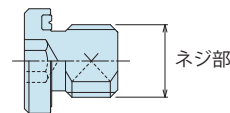

2 デザインNo.

0 : 製品のバージョン情報です。

●仕様

形式	JZG010	JZG020	JZG030	
最高使用圧力	MPa	35		
耐圧	MPa	42		
Gネジサイズ	G1/8A	G1/4A	G3/8A	
使用流体	ISO-VG-32 相当一般作動油			
使用温度	℃ 0 ~ 70			
本体推奨取付トルク	メネジ側材質：鋼	10	25	35
	メネジ側材質：アルミ (LT/LM時※1)	8	20	28
質量	g	7	15	23

- 注意事項 1. 高圧下でのエア抜き作業は危険です。必ず低圧で実施してください。
(参考：回路内機器の最低作動圧力程度)
2. 別途油圧回路内へ設置の際は、BZLの取付部加工寸法を参考にしてください。
- ※1. LT/LMのボディ材質はアルミ合金ですので、アルミ時の本体推奨取付トルクで取付けてください。

●取付対応製品

形式	LHA (複動)	LHC (複動)	LHD (複動)	LHE (複動)	LHS (複動)	LHV (複動)	LHW (複動)	LT (単動)	LG (単動)
	スイングクランプ	スイングクランプ	スイングクランプ	パワー-スイングクランプ	スイングクランプ	スイングクランプ	スイングクランプ	スイングクランプ	スイングクランプ
JZG010	LHA0360-C□□□	LHC0360-C□□□	LHD0400-C□□□	LHE0300-C□□	LHS0360-C□□□	LHV0400-C□□□	LHW0401-C□□□	LT0301-C□□□	LG0301-C□□□
	LHA0400-C□□□	LHC0400-C□□□	LHD0480-C□□□	LHE0360-C□□	LHS0400-C□□□	LHV0480-C□□□	LHW0481-C□□□	LT0361-C□□□	LG0361-C□□□
	LHA0480-C□□□	LHC0480-C□□□	LHD0550-C□□□	LHE0400-C□□	LHS0480-C□□□	LHV0550-C□□□	LHW0551-C□□□	LT0401-C□□□	LG0401-C□□□
	LHA0550-C□□□	LHC0550-C□□□		LHE0480-C□□	LHS0550-C□□□			LT0481-C□□□	LG0481-C□□□
JZG020	LHA0650-C□□□	LHC0650-C□□□		LHE0550-C□□	LHS0650-C□□□	LHV0650-C□□□	LHW0651-C□□□	LT0651-C□□□	LG0651-C□□□
	LHA0750-C□□□				LHS0750-C□□□	LHV0750-C□□□	LHW0751-C□□□	LT0751-C□□□	LG0751-C□□□
JZG030	LHA0900-C□□□				LHS0900-C□□□				LG0901-C□□□
	LHA1050-C□□□				LHS1050-C□□□				LG1051-C□□□

形式	LGV (単動)	DBA (複動)	DBC (複動)	FVA (複動)	FVC (複動)	FVD (複動)	LC (単動)	LCW (単動)	TC (単動)
	スイングクランプ	ブロックシリンダ	ブロックシリンダ	センタリングパイプ	センタリングパイプ	センタリングパイプ	ワークサポート	ワークサポート	ワークサポート
JZG010	LGV0400-C□□□	DBA0250-C□□	DBC0250-C□□	FVA0401	FVC0630	FVD1600	LC0263-C□□□	LCW0363-C□□	TC0403-C□□□
	LGV0480-C□□□	DBA0320-C□□	DBC0320-C□□	FVA0631		FVD2500	LC0303-C□□□	LCW0403-C□□	TC0483-C□□□
	LGV0550-C□□□			FVA1001			LC0363-C□□□	LCW0483-C□□	TC0553-C□□□
							LC0403-C□□□	LCW0553-C□□	TC0653-C□□□
							LC0483-C□□□	LCW0653-C□□	TC0753-C□□□
JZG020	LGV0650-C□□□	DBA0400-C□□	DBC0400-C□□		FVC1000	FVD4000	LC0553-C□□□		
	LGV0750-C□□□	DBA0500-C□□	DBC0500-C□□		FVC1600		LC0653-C□□□		
							LC0753-C□□□		
							LC0903-C□□□		

● 取付対応製品

形式	LKA (複動) リンククランプ	LKC (複動) リンククランプ	LKE (複動) ハイパワーリンククランプ	LKK (複動) くるくるリンククランプ	LKV (複動) リンククランプ	LKW (複動) リンククランプ	LM (単動) リンククランプ	LJ (単動) リンククランプ	LJV (単動) リンククランプ
JZG010	LKA0360-C□□□	LKC0400-C□□□	LKE0300-C□	LKK0360-C□	LKV0400-C□E□	LKW0401-C□□□	LM0300-C□	LJ0302-C□	LJV0400-C□□□
	LKA0400-C□□□	LKC0480-C□□□	LKE0360-C□	LKK0400-C□	LKV0480-C□E□	LKW0481-C□□□	LM0360-C□	LJ0362-C□	LJV0480-C□□□
	LKA0480-C□□□	LKC0550-C□□□	LKE0400-C□	LKK0480-C□	LKV0550-C□E□	LKW0551-C□□□	LM0400-C□	LJ0402-C□	LJV0550-C□□□
	LKA0550-C□□□		LKE0480-C□	LKK0550-C□			LM0480-C□	LJ0482-C□	
JZG020	LKA0650-C□□□	LKC0650-C□□□		LKK0650-C□	LKV0650-C□E□	LKW0651-C□□□	LM0650-C□	LJ0652-C□	LJV0650-C□□□
	LKA0750-C□□□				LKV0750-C□E□	LKW0751-C□□□	LM0750-C□	LJ0752-C□	LJV0750-C□□□
JZG030	LKA0900-C□□□							LJ0902-C□	
	LKA1050-C□□□							LJ1052-C□	

形式	TLA-1 (単動) スイングクランプ	TLA-2 (複動) スイングクランプ	TLB-2 (複動) スイングクランプ	TLV-2 (複動) スイングクランプ	TMA-1 (単動) リンククランプ	TMA-2 (複動) リンククランプ	TMV-2 (複動) リンククランプ
JZG010	TLA0402-1C□	TLA0401-2C□□	TLB0401-2C□□	TLV0800-2C□□	TMA0250-1C□	TMA0250-2C□	TMV0400-2C□□
	TLA0602-1C□	TLA0601-2C□□	TLB0601-2C□□	TLV1000-2C□□	TMA0400-1C□	TMA0400-2C□	TMV0600-2C□□
	TLA0802-1C□	TLA0801-2C□□	TLB0801-2C□□	TLV1600-2C□□	TMA0600-1C□	TMA0600-2C□	TMV1000-2C□□
	TLA1002-1C□	TLA1001-2C□□	TLB1001-2C□□		TMA1000-1C□	TMA1000-2C□	
	TLA1602-1C□	TLA1601-2C□□	TLB1601-2C□□				
JZG020	TLA2002-1C□	TLA2001-2C□□	TLB2001-2C□□	TLV2000-2C□□	TMA1600-1C□	TMA1600-2C□	TMV1600-2C□□
	TLA2502-1C□	TLA2501-2C□□	TLB2501-2C□□		TMA2500-1C□	TMA2500-2C□	
	TLA4002-1C□	TLA4001-2C□□	TLB4001-2C□□		TMA3200-1C□	TMA3200-2C□	

形式	LFA (複動) リンククランプ	LFW (複動) リンククランプ	LSA (複動) サイドクランプ	LSE (複動) ハイパワーサイドクランプ	LL (複動) 直動シリンダ	LLR (複動) 直動シリンダ	LLV (複動) リフトシリンダ	LLW (複動) リフトシリンダ	TTA (複動) 直動シリンダ
JZG010	LFA0480-C□□	LFW0480-C□□	LSA0360-C□	LSE0360-C□	LL0360-C□□□	LLR0360-C□□□□	LLV0360-C□E□	LLW0361-C□□□	TTA0360-C□□□
	LFA0550-C□□	LFW0550-C□□			LL0400-C□□□	LLR0400-C□□□□	LLV0400-C□E□	LLW0401-C□□□	TTA0400-C□□□
					LL0480-C□□□	LLR0480-C□□□□	LLV0480-C□E□	LLW0481-C□□□	TTA0480-C□□□
JZG020	LFA0650-C□□	LFW0650-C□□			LL0550-C□□□	LLR0550-C□□□□			TTA0550-C□□□
	LFA0750-C□□	LFW0750-C□□			LL0650-C□□□	LLR0650-C□□□□			TTA0650-C□□□
JZG030					LL0750-C□□□	LLR0750-C□□□□			
					LL0900-C□□□	LLR0900-C□□□□			
				LL1050-C□□□	LLR1050-C□□□□				

● 外形寸法

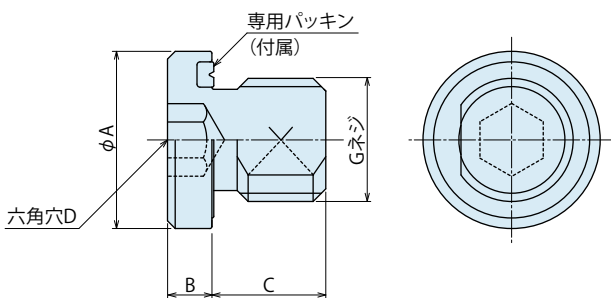

形式	JZG010	JZG020	JZG030
A	14	18	22
B	3.5	4.5	4.5
C	8	9	10
D	5	6	8
G	G1/8A	G1/4A	G3/8A

- ハイパワーシリーズ
- エアシリーズ
- 油圧シリーズ
- バルブ・カプラ
ハイドロユニット
- 手動機器
アクセサリ
- 注意事項・その他
- ホールクランプ
SFA/SFC
- スイングクランプ
 - LHA (複動)
 - LHC (複動)
 - LHD (複動)
 - LHS (複動)
 - LHV (複動)
 - LHW (複動)
 - LG/LT (単動)
 - LGV (単動)
 - TLV-2 (複動)
 - TLA-2 (複動)
 - TLB-2 (複動)
 - TLA-1 (単動)
- リンククランプ
 - LKA (複動)
 - LKC (複動)
 - LKK (複動)
 - LKV (複動)
 - LKW (複動)
 - LJ/LM (単動)
 - LJV (単動)
 - TMV-2 (複動)
 - TMA-2 (複動)
 - TMA-1 (単動)
 - LFA/LFW (複動)
- サイドクランプ
LSA/LSE
- ワークサポート
 - LD
 - LC
 - LCW
 - TNC
 - TC
- リフトシリンダ
 - LLV
 - LLW
- リニアシリンダ/
コンパクトシリンダ
 - LL/LLR/LLU
 - DP
 - DR
 - DS
 - DT
- ブロックシリンダ
DBA/DBC
- センタリングパイプ
FVA/FVC/FVD
- コントロールバルブ
 - BZL
 - BZT
 - BZX/JZG**
 - BZS
- パレットクランプ
VS/VT
- 拡張ロケートピン
 - VFH
 - VFL/VFM
 - VFJ/VFK
- ロケートシリンダ
VFP
- ブルスタッドクランプ
FP/FQ
- カスタムメイド
パネシリンダ
DWA/DWB

● 注意事項

● 取付施工上の注意事項（油圧シリーズ共通）

1) 使用流体の確認

- 必ず「油圧作動油リスト」を参考に適切な油をご使用ください。

2) 配管前の処置

- 配管・管継手・ジグの油穴等は、十分なフラッシングで清浄なものをご使用ください。
- 回路中のゴミや切粉等が、油漏れや動作不良の原因になります。
- 一部バルブを除く当社製品には油圧系統や配管等のゴミ・不純物侵入を防止する機能は設けていません。

3) シールテープの巻き方

- ネジ部先端を1～2山残して巻いてください。
- シールテープの切れ端が油漏れや動作不良の原因になります。
- 配管施工時は機器内に異物を混入させないため、作業環境を清浄にして、適正な施工を行ってください。

4) 油圧回路中のエア抜き

- 油圧回路中に多量のエアが混入したまま使用すると、動作時間が異常に長くなります。
配管施工後または、ポンプの油タンクが空になった状態でエアを送り込んだ場合は、必ず以下の手順でエア抜きを実施してください。

- ① 油圧回路の供給圧力を2MPa以下にしてください。
- ② クランプ・シリンダ・ワークサポート等に一番近い配管継手部の袋ナットを1回転緩めてください。
- ③ 配管を左右に揺すり、配管継手の喰込み部を緩めてください。
エアの混入した作動油が出てきます。

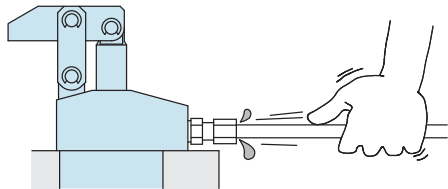

- ④ エアの混じりが無くなれば、袋ナットを締め付けます。
- ⑤ さらに、油圧回路中の最上部および、末端のクランプ付近でエア抜きすると、より効果的です。（ガスケットタイプを使用する場合は、油圧回路中の最上部付近にエア抜き弁を設置してください。

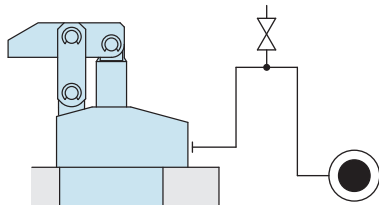

5) 緩みのチェックと増し締め

- 機器取付け当初は初期なじみによりボルト、ナット等の締め付け力が低下します。
適宜緩みのチェックと増し締めを行ってください。

● 油圧作動油リスト

メーカー名	ISO粘度グレード ISO-VG-32	
	耐摩耗性作動油	多目的汎用油
昭和シェル石油	テラス S2 M32	モーリナ S2B 32
出光興産	ダフニーハイドロリックフルイド 32	ダフニースーパーマルチオイル 32
JX日鉱日石エネルギー	スーパーハイランド 32	スーパーマルパス DX 32
コスモ石油	コスモハイドロ AW32	コスモNEWマイティスーパー 32
エクソンモービル	モービル DTE24	モービル DTE24 ライト
松村石油	ハイドール AW32	
カストロール	ハイスピン AWS32	

注意事項 表中の製品により海外で入手困難な場合がありますので、海外でご購入の際は各メーカーにお問合せください。

ハイパワーシリーズ

エアシリーズ

油圧シリーズ

バルブ・カプラ
ハイドロユニット

手動機器
アクセサリ

注意事項・その他

注意事項

取付施工上の注意
(油圧シリーズ)

油圧作動油リスト

油圧シリンダの
速度制御回路

取付施工上の注意

保守・点検

保証

表記改定のお知らせ

会社案内

会社概要

取扱商品

沿革

索引

形式検索

営業拠点

● 油圧シリンダの速度制御回路と注意事項



油圧シリンダの動作速度を制御する場合の回路は以下のことに注意して、油圧回路設計をしてください。
回路設計を誤ると、機器の誤動作、破損などが発生する場合がありますので、事前の検討を十分行ってください。

● 単動シリンダの速度制御回路

スプリングリターン式の単動シリンダは、リリース時の回路流量が少ないとリリース動作不良(スティック動作や動作停止)が発生したり、リリース時間が極端に長くなります。チェック弁付流量調整弁を使用し、ロック動作時の流量のみ制御してください。また、動作速度に制約のあるシリンダ(スイングクランプ、油圧コンパクトシリンダ等)の制御は、なるべくシリンダ毎に調整弁を設置してください。

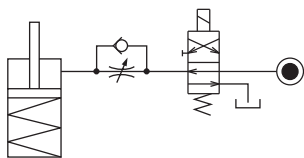

リリース時に、リリース動作方向に負荷がかかりシリンダを破損させる恐れのある場合は、チェック弁付流量調整弁を使用し、リリース側の流量も制御してください。(スイングクランプで、リリース時にレバー重量がかかる場合も該当)

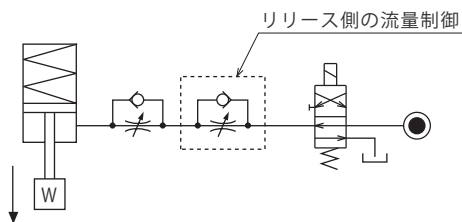

● 複動シリンダの速度制御回路

複動シリンダの速度を制御(LKE/LSE/TLA/TLB/TMA/TLV/TMV/TTAを除く)する場合、ロック側・リリース側共にメータアウト回路としてください。メータイン回路では、油圧回路中の混入エアの影響を受けやすく、速度制御が困難です。

但し、LKE、LSE、TLA、TLB、TMA、TLV、TMV、TTAを制御する場合、ロック側・リリース側共にメータイン回路としてください。

LKEはP.75、LSEはP.954を参照願います。

TLA、TLB、TMA、TLV、TMV、TTAの場合、メータアウト回路では異常高圧が発生し、油漏れや故障の原因となります。

【メータアウト回路】(LKE/LSE/TLA/TLB/TMA/TLV/TMV/TTAを除く)

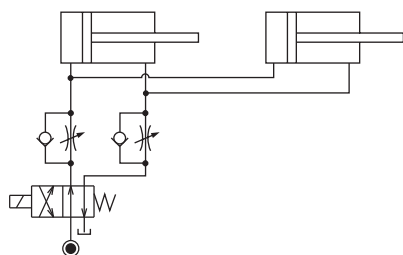

【メータイン回路】

(LKE/LSE/TLA/TLB/TMA/TLV/TMV/TTAはメータイン回路としてください。)

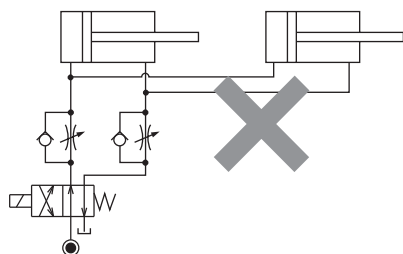

但し、メータアウト回路の場合、次のことを考慮して油圧回路設計を行ってください。

- ① 複動シリンダと単動シリンダを併用するシステムでは、基本的には同一回路での制御はしないでください。単動シリンダのリリース動作不良が発生したり、リリース動作時間が極端に長くなります。

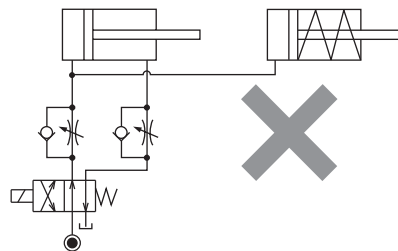

単動シリンダと複動シリンダを併用する場合は、次の回路を参考にしてください。

○制御回路を個別にする。

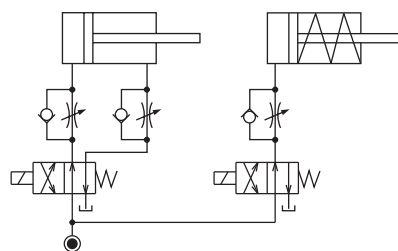

○複動シリンダ制御回路の影響を受けにくくする。

但し、タンクラインの背圧によっては、複動シリンダ動作後に単動シリンダが動作することがあります。

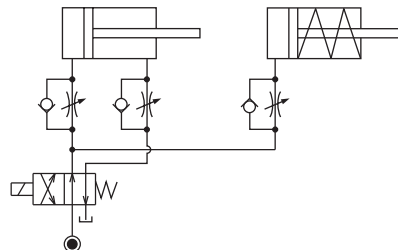

- ② メータアウト回路の場合、供給油量によってはシリンダ動作中に回路内圧が上昇する恐れがあります。流量調整弁を用いてシリンダへ供給される油量を予め少なくすることで、回路内圧の上昇を防止することが可能です。特に、シーケンスバルブや動作確認の圧力スイッチを設置するシステムでは、設定圧以上の回路内圧が発生すると、システムが成立しなくなるため、十分考慮してください。

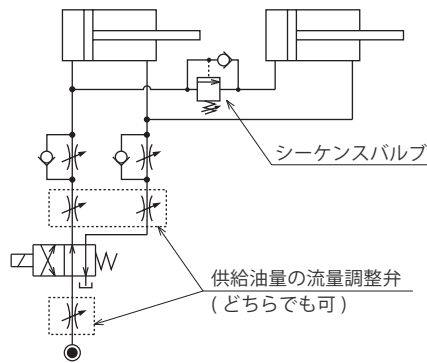

● 注意事項

● 取扱い上の注意事項

- 1) 十分な知識と経験を持った人が取扱ってください。
 - 油空圧機器を使用した機械・装置の取扱い、メンテナンス等は、十分な知識と経験を持った人が行ってください。
- 2) 安全を確保するまでは、機器の取扱い、取外しを絶対に行わないでください。
 - ① 機械・装置の点検や整備は、被駆動物体の落下防止処置や暴走防止処置等がなされていることを確認してから行ってください。
 - ② 機器を取外すときは、上述の安全処置がとられていることの確認を行い、圧力源や電源を遮断し、油圧・エア回路中に圧力が無くなったことを確認してから行ってください。
 - ③ 運転停止直後の機器の取外しは、機器の温度が上がっている場合がありますので、温度が下がってから行ってください。
 - ④ 機械・装置を再起動する場合は、ボルトや各部の異常がないか確認した後に行ってください。
- 3) クランプ（シリンダ）動作中は、クランプ（シリンダ）に触れないでください。手を挟まれ、けがの原因になります。



- 4) 分解や改造はしないでください。
 - 分解や改造をされますと、保証期間内であっても保証ができなくなります。

● 保守・点検

- 1) 機器の取外しと圧力源の遮断
 - 機器を取外す時は、被駆動物体の落下防止処置や暴走防止処置等がなされていることを確認し、圧力源や電源を遮断して油圧・エア回路中に圧力が無くなったことを確認した後に行ってください。
 - 再起動する場合は、ボルトや各部の異常が無いか確認した後に行ってください。
- 2) ピストンロッド、プランジャ周りは定期的に清掃してください。
 - 表面に汚れが固着したまま使用すると、パッキン・シール等を傷付け、動作不良や油・エア漏れの原因となります。

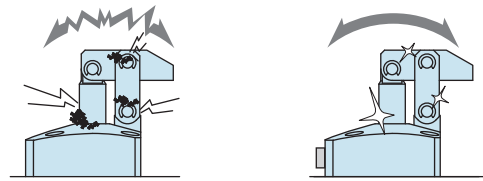

- 3) 位置決め機器 (VS/VT/VFH/VFL/VFM/VFJ/VFK/VFP/WVS/VWH/VWM/VWK/VX/VXE/VXF) の各基準面（テーパ基準面や着座面）は定期的に清掃してください。
 - 位置決め機器 (VFP/VX/VXE/VXF を除く) にはクリーニング機構（エアブロー機構）があり、切粉やクーラントの除去を行うことが出来ます。但し、固着した切粉や粘性のあるクーラント等除去できない場合がありますので、ワーク・パレット装着時は異物が無いことを確認して装着してください。
 - 汚れが固着したまま使用すると、位置決め精度不良や動作不良、油漏れ・エア漏れの原因になります。

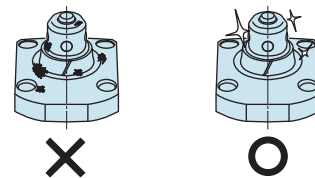

- 4) カブラにて切離しを行う場合、長期間使用されますと回路中にエアが混入しますので、定期的にエア抜きを行ってください。
- 5) 配管・取付ボルト・ナット・止め輪・シリンダ等に緩みがないか定期的に増締め点検を行ってください。
- 6) 作動油に劣化がないか確認してください。
- 7) 動作はスムーズで異音等がないか確認してください。
 - 特に、長期間放置した後、再起動する場合は正しく動作することを確認してください。
- 8) 製品を保管する場合は、直射日光・水分等から保護して冷暗所にて行ってください。
- 9) オーバーホール・修理は当社にお申し付けください。

● 保証

1) 保証期間

- 製品の保証期間は、当社工場出荷後 1 年半、または使用開始後 1 年のうち短い方が適用されます。

2) 保証範囲

- 保証期間中に当社の責任によって故障や不適合を生じた場合は、その機器の故障部分の交換または、修理を当社の責任で行います。ただし、次の項目に該当するような製品の管理にかかわる故障などは、この保証の対象範囲から除外させていただきます。

- ① 決められた保守・点検が行われていない場合。
- ② 使用者側の判断により、不適合状態のまま使用され、これに起因する故障などの場合。
- ③ 使用者側の不適切な使用や取扱いによる場合。
(第三者の不当行為による破損なども含みます。)
- ④ 故障の原因が当社製品以外の事由による場合。
- ⑤ 当社が行った以外の改造や修理、また当社が了承・確認していない改造や修理に起因する場合。
- ⑥ その他、天災や災害に起因し、当社の責任でない場合。
- ⑦ 消耗や劣化に起因する部品費用または交換費用
(ゴム・プラスチック・シール材および一部の電装品など)

なお、製品の故障によって誘発される損害は、保証の対象範囲から除外させていただきます。

[ハイパワー
シリーズ](#)
[エアシリーズ](#)
[油圧シリーズ](#)
[バルブ・カプラ
ハイドロユニット](#)
[手動機器
アクセサリ](#)
[注意事項・その他](#)

注意事項

[取付施工上の注意
\(油圧シリーズ\)](#)
[油圧作動油リスト](#)
[油圧シリンダの
速度制御回路](#)
[取付施工上の注意](#)
[保守・点検](#)
[保証](#)
[表記改定のお知らせ](#)
[会社案内](#)
[会社概要](#)
[取扱商品](#)
[沿革](#)
[索引](#)
[形式検索](#)
[営業拠点](#)

●表面粗さ(表面性状) 記号の表記改定

カタログ内の表面粗さ記号について、2021年頃より下記の新表記に順次改定しています。

新表記 JIS B 0601 : 2013			旧表記 JIS B 0601 : 1982	
記号	最大高さ粗さ : Rz	算術平均粗さ : Ra (参考値)	記号	最大高さ粗さ : (Rmax)
$\sqrt{\text{Rz 6.3}}$	6.3	1.6	$\nabla\nabla\nabla$	1.6S ~ 6.3S
$\sqrt{\text{Rz 25}}$	25	6.3	$\nabla\nabla$	12.5S ~ 25S
$\sqrt{\text{Rz 100}}$	100	25	∇	50S ~ 100S

● Oリング形式の表記改定

カタログ内のOリング形式について、2021年頃より下記の新表記に順次改定しています。

● Oリングの新旧表記比較

新表記 JIS B 2401-1 : 2012	旧表記 旧 JIS
OR NBR-70-1 P5-N	1AP5
OR NBR-70-1 P7-N	1AP7
OR NBR-70-1 P8-N	1AP8
OR NBR-90 P5-N	1BP5
OR NBR-90 P6-N	1BP6
OR NBR-90 P7-N	1BP7
OR NBR-90 P8-N	1BP8
OR NBR-90 P9-N	1BP9
OR NBR-90 P10-N	1BP10
OR NBR-90 P11-N	1BP11
OR NBR-90 P12-N	1BP12
OR NBR-90 P14-N	1BP14
OR NBR-90 P22A-N	1BP22A
OR NBR-90 P31.5-N	1BP31.5
OR NBR-90 P39-N	1BP39
OR NBR-90 P50-N	1BP50

新表記

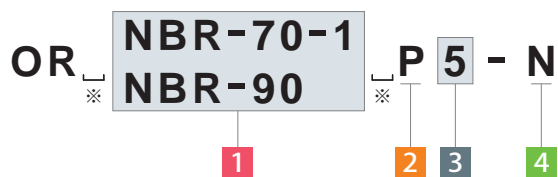

旧表記

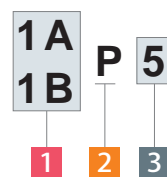

※. □ はブランク (空白) を示します。

1 材料識別記号

NBR-70-1 / 1A : 一般用ニトリルゴム、タイプAデュロメータ硬さ70

NBR-90 / 1B : 一般用ニトリルゴム、タイプAデュロメータ硬さ90

2 種類の記号

P : 運動用

3 呼び番号

4 品質等級

N : 一般用

ハイパワー
シリーズ

エアシリーズ

油圧シリーズ

バルブ・カブラ
ハイドロユニット

手動機器
アクセサリ

注意事項・その他

注意事項

取付施工上の注意
(油圧シリーズ)

油圧作動油リスト

油圧シリンダの
速度制御回路

取付施工上の注意

保守・点検

保証

表記改定のお知らせ

会社案内

会社概要

取扱商品

沿革

索引

形式検索

営業拠点

営業拠点 Address

国内営業拠点

本社・工場 関西営業所	TEL.078-991-5115 〒651-2241 兵庫県神戸市西区室谷2丁目1番5号	FAX.078-991-8787
関東営業所	TEL.048-652-8839 〒331-0815 埼玉県さいたま市北区大成町4丁目81番地	FAX.048-652-8828
西関東出張所	TEL.048-652-8839 〒243-0014 神奈川県厚木市旭町5丁目35-1-305	FAX.048-652-8828
中部営業所	TEL.0566-74-8778 〒446-0076 愛知県安城市美園町2丁目10番地1	FAX.0566-74-8808
九州営業所	TEL.092-433-0424 〒812-0006 福岡県福岡市博多区上牟田1丁目8-10-101	FAX.092-433-0426
海外営業	TEL.+81-78-991-5162 〒651-2241 兵庫県神戸市西区室谷2丁目1番5号 KOSMEK LTD. 1-5, 2-chome, Murotani, Nishi-ku, Kobe-city, Hyogo, 651-2241 Japan	FAX.+81-78-991-8787

海外営業拠点

USA アメリカ合衆国	KOSMEK (USA) LTD. 現地法人	TEL. +1-630-620-7650 FAX. +1-630-620-9015 650 Springer Drive, Lombard, IL 60148 USA
	アトランタ支店 KOSMEK (USA) LTD. Atlanta Office	TEL. +1-708-577-3275 303 Perimeter Center North, Suite 300, Atlanta, GA 30346 USA
Mexico メキシコ	メキシコ支店 KOSMEK (USA) LTD. Mexico Office	TEL. +52-1-55-3044-9983 Av. Santa Fe 103, Int. 59, col. Santa Fe Juriquilla, Queretaro, QRO, 76230, Mexico
Europe ヨーロッパ	KOSMEK EUROPE GmbH 現地法人	TEL. +43-463-287587 FAX. +43-463-287587-20 Schleppeplatz 2 9020 Klagenfurt am Wörthersee Austria
China 中国	考世美(上海)貿易有限公司 KOSMEK (CHINA) LTD. 現地法人	TEL.+86-21-54253000 FAX.+86-21-54253709 中国上海市浦东新区浦三路21弄55号银亿滨江中心601室 Room601, RIVERSIDE PYRAMID No.55, Lane21, Pusan Rd, Pudong Shanghai China
	東莞事務所 考世美(上海)貿易有限公司	TEL.+86-769-85300880 広東東莞長安鎮德政西路15号宏基本大厦301号室 Room301, AcerBuilding No.15, Dezheng(W)Road, Changan Town Dongguan Guangdong 523843., P.R.China
	武漢事務所 考世美(上海)貿易有限公司	TEL.+86-27-59822303 湖北省武漢市沌口經濟開發区經開未來城A棟-502室 Room502, Building A, Jingkai Future City, Zhuankou Economic Development Zone, Wuhan City, Hubei Province, 430050 China
India インド	KOSMEK LTD. - INDIA 支店	TEL. +91-9880561695 4A/Old No:649, Ground Floor, 4th D cross, MM Layout, Kavalbyrasandra, RT Nagar, Bangalore -560032 India
Thailand タイ	タイ事務所 Thailand Representative Office	TEL. +66-2-300-5132 FAX. +66-2-300-5133 67 Soi 58, RAMA 9 Rd., Phatthanakan, Suanluang, Bangkok 10250, Thailand
Taiwan 台湾	盈生貿易有限公司 Full Life Trading Co., Ltd. 総代理店	TEL. +886-2-82261860 FAX. +886-2-82261890 台湾新北市中和區建八路2號 16F-4 (遠東世紀廣場) 16F-4, No.2, Jian Ba Rd., Zhonghe District, New Taipei City Taiwan 23511
Philippines フィリピン	G.E.T. Inc, Phil. 総代理店	TEL.+63-2-310-7286 FAX. +63-2-310-7286 Victoria Wave Special Economic Zone Mt. Apo Building, Brgy. 186, North Caloocan City, Metro Manila, Philippines 1427
Indonesia インドネシア	PT. Yamata Machinery 総代理店	TEL. +62-21-29628607 FAX. +62-21-29628608 Delta Commercial Park I, Jl. Kenari Raya B-08, Desa Jayamukti Kec. Cikarang Pusat Kab. Bekasi 17530 Indonesia

エリア別営業拠点

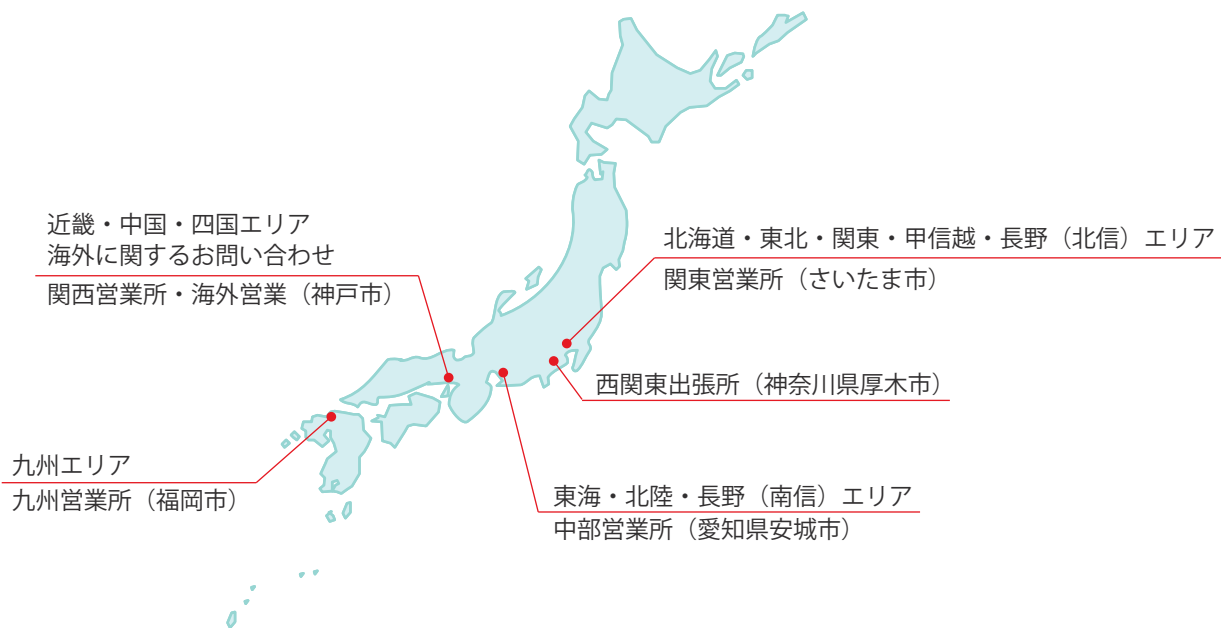

Global Network

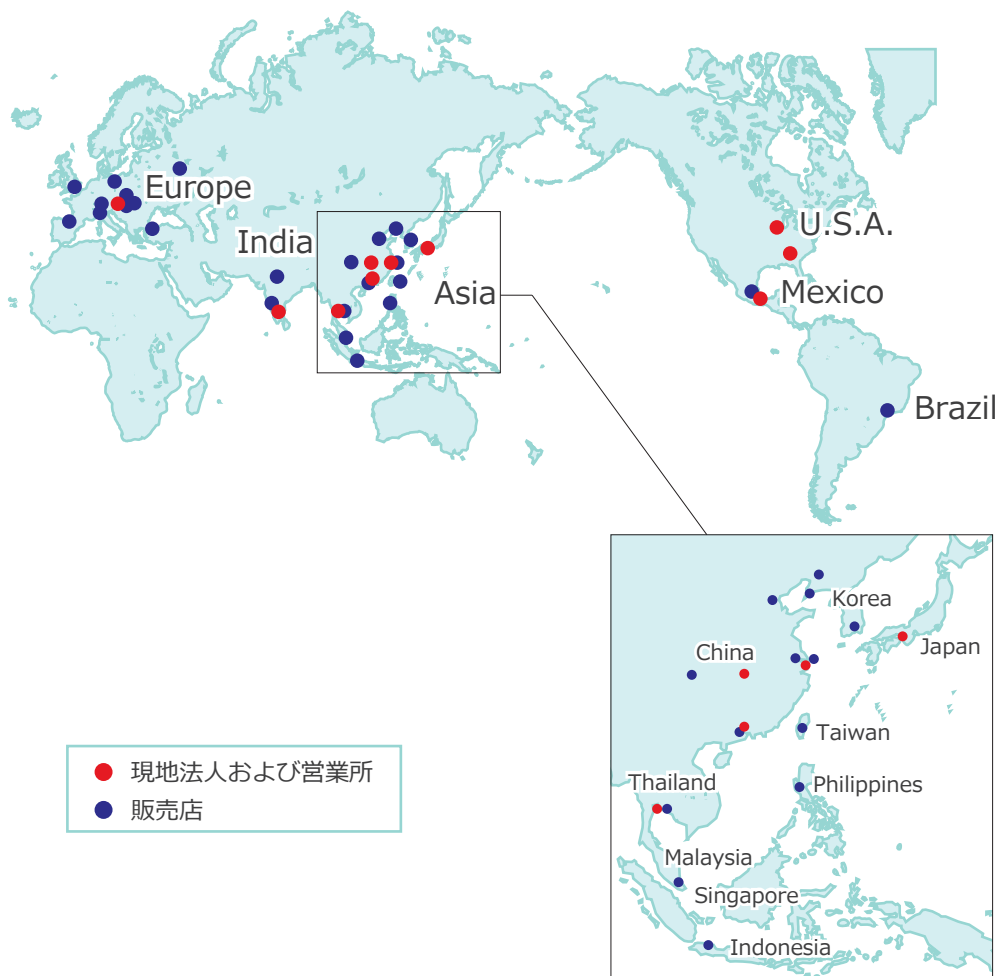

●記載以外の仕様および寸法については、別途お問い合わせください。
●このカタログの仕様は予告なしに変更することがあります。



JQA-QMA10823
コスメック本社

